

エーハイム アクセサリーとの組み合わせ例

エーハイムコンパクトポンプとエーハイムディフューザーとの組合せ

エアレーションの代わりに。簡単セットで運転音も静か。水槽外にスペースを取りません。

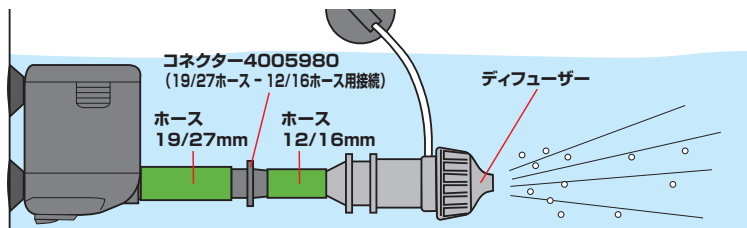

コンパクトポンプとディフューザーのエーハイムコード			
コンパクトポンプ	ディフューザー	コネクタ	ホース
300	4003651	—	4004940
600	4003651	—	4004940
1000	4005651	—	4005940
2000	4004651	4005980	4006940/4004940

エーハイムコンパクトポンプとエーハイムジェットノズルとの組合せ

一定方向流れる水流づくりに。さらに流量調節機能で最適な水流をつくります。

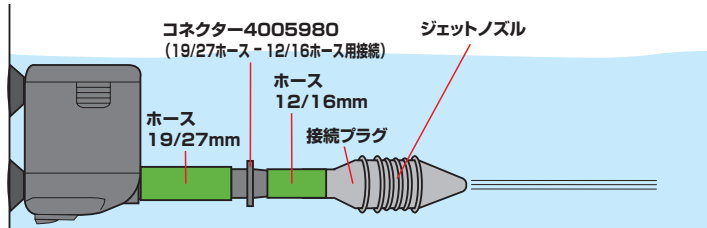

コンパクトポンプとジェットノズルのエーハイムコード			
ジェットノズル	接続プラグ	コネクタ	ホース
4009680	4009690	—	4004940
4009680	4009690	—	4004940
4009680	4009690	—	4005940
4009680	4009690	4005980	4006940/4004940

※ジェットノズルと接続プラグはインスレーションセット用アクセサリーです。

エーハイムコンパクトポンプとエーハイムスポンジブロックとの組合せ

スポンジブロックとの組合せで、物理・生物ろ過が可能に。

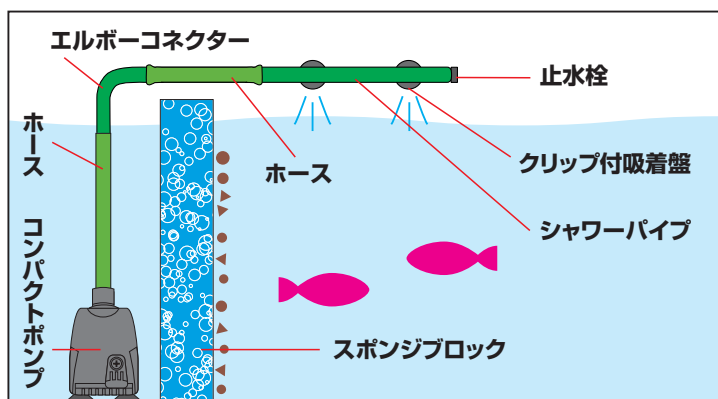

コンパクトポンプとエーハイムスポンジブロックのエーハイムコード						
コンパクトポンプ	シャワーパイプ	クリップ付吸着盤	止水栓	エルボーコネクタ	コネクタ	ホース
300	7275750	4014100	7275850	4014050	—	4004940
600	7275750	4014100	7275850	4014050	—	4004940
1000	7343850	4015150	7277708	4015100	—	4005940
2000	7275750	4014100	7275850	4014050	4005980	4006940/4004940

エーハイムコンパクトポンプとシャワープラグ、シャワークリップの組合せ

方向を自由に変えられるシャワークリップを使用し、水槽全体に水流を作ります。

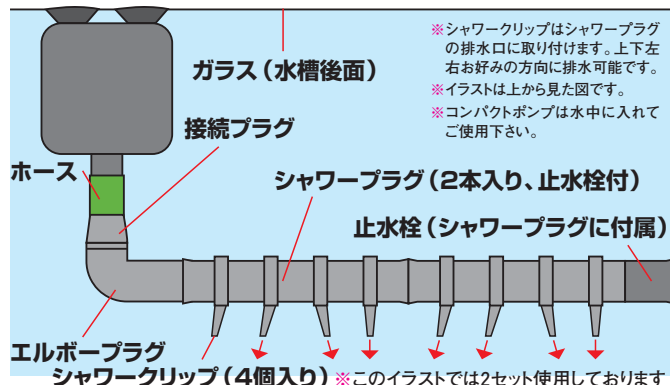

※シャワークリップはシャワープラグの排水口に取り付けます。上下左右お好みの方向に排水可能です。
※イラストは上から見た図です。
※コンパクトポンプは水中に入れてご使用下さい。

コンパクトポンプとシャワープラグ、シャワークリップのエーハイムコード						
コンパクトポンプ	シャワーパイプ	クリップ付吸着盤	止水栓	エルボーコネクタ	コネクタ	ホース
300	7275750	4014100	7275850	4014050	—	4004940
600	7275750	4014100	7275850	4014050	—	4004940
1000	7343850	4015150	7277708	4015100	—	4005940
2000	7275750	4014100	7275850	4014050	4005980	4006940/4004940

※接続プラグ、エルボープラグ、シャワープラグ、シャワークリップはインスレーションセット用アクセサリーです。

エーハイムコンパクトポンプとTプラグ、ボールジョイントを使用した排水例

Tプラグやボールジョイントを使用することにより、多種多様な排水が可能です。

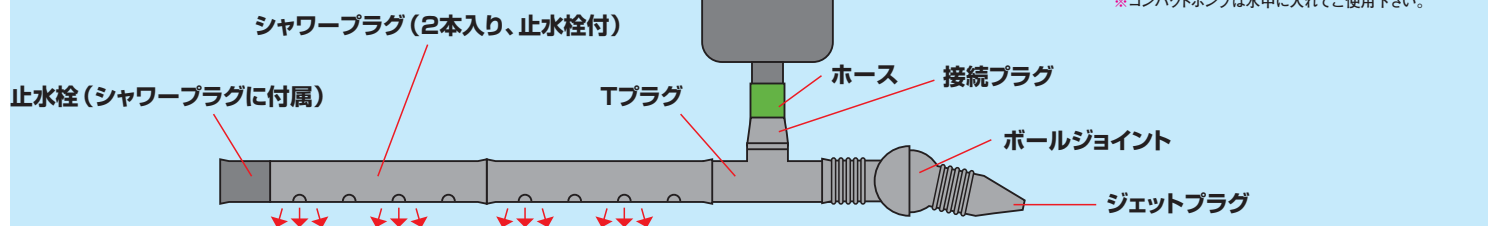

※ボールジョイントを使用することにより上下左右お好みの方向にアクセサリーをセットできます。
※イラストは上から見た図です。
※コンパクトポンプは水中に入れてご使用下さい。

コンパクトポンプとTプラグ、ボールジョイントのエーハイムコード							
コンパクトポンプ	接続プラグ	Tプラグ	シャワープラグ(2本入り)	ボールジョイント	ジェットノズル	コネクタ	ホース
300	4009690	4009640	4009620	4005600	4009680	—	4004940
600	4009690	4009640	4009620	4005600	4009680	—	4004940
1000	4009690	4009640	4009620	4005600	4009680	—	4005940
2000	4009690	4009640	4009620	4005600	4009680	4005980	4006940/4004940

※接続プラグ、エルボープラグ、シャワープラグ、シャワークリップはインスレーションセット用アクセサリーです。

エーハイム コンパクトポンプと底面直結フィルター（吹上型）

底砂を使用して生物ろ過を強化

300/600の場合

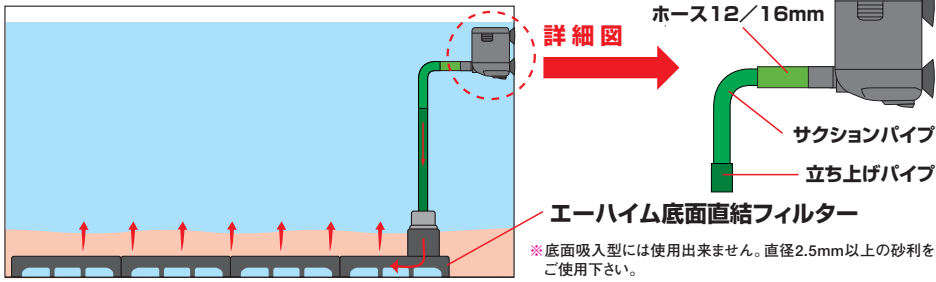

1000の場合

1000の場合はホース径が16/22mmなのでサクションパイプを外し、ホースとエルボーコネクターを使用して立ち上げパイプに接続します

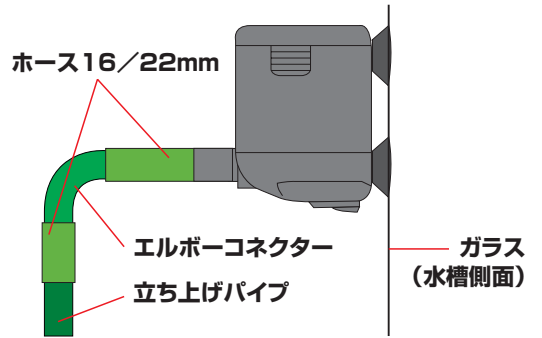

コンパクトポンプと底面直結フィルターのエーハイムコード

コンパクトポンプ	底面直結フィルター	エルボーコネクター	ホース
300/600	3541000	—	4004940
1000	3541000	4015100	4005940