

エーハイムフィルター2213



目次

- 2—安全にお使いいただくために
- 3—設置場所
- 4—セットの手順
- 7—日常の点検、手入れ
- 8—故障かな?と思ったら
- 10—主要部品図
- 11—アクセサリ—価格表

商品仕様

機種	2213 50Hz/60Hz
ポンプ流量(毎時)	440 ℓ /500 ℓ
揚程	1.1m/1.5m
適合水槽	45~75cm
濾過槽容積	3.0 ℓ
消費電力	5W/6W



- このたびは、エーハイムフィルター2213をお買い上げいただき、誠に有り難うございます。
- 正しく安全にお使いいただくために、十分に理解してからご使用下さい。
お読みになった後は保存し、必要な時にお読み下さい。
- 本製品には保証書がついています。保証書は必ずご使用前にお読みいただき、必要事項が記入されているかご確認の上、大切に保管して下さい。
- P2の「安全にお使いいただくために」をよくお読みの上、正しくお使い下さい。

安全にお使いいただくために

ご使用前に本書をよくお読みの上、正しくお使い下さい。誤ってご使用された場合の保証および事故については、弊社では責任を負いかねますので予めご了承下さい。

⚠ 注意

火災・漏電事故などを避けるためにお守り下さい。

 電源コードやプラグを加工したり、ご使用時にたばねたり、柱に打ちつけたりしないで下さい。決して痛んだまま使わないで下さい。電源コードの交換は構造上不可能です。

- 電源はAC100ボルトの専用コンセントをお使い下さい。
- タコ足配線やテーブルタップ(延長コード)の使用は避けて下さい。
- コンセントやプラグ、コードに埃(ほこり)が被らないようにして下さい。
- プラグを差し込むときは、隙間が出来ないように、しっかり押し込んで下さい。
- 水滴や飛沫がプラグやコンセントを濡らさないようご注意下さい。
- 痛んだコードは、湿気や水濡れにより火災をおこす恐れがあります。
- プラグの刃の部分、刃と刃の間の汚れは定期的に取り除いて下さい。
- 電源プラグを抜くときは、プラグを持って抜いて下さい。
- 引火性のもの(ガソリン、シンナーなど)の近くで使用しないで下さい。
- 水槽より低い位置でコンセントを使用する場合は、水切り用トラップ(右図)を設けて下さい。

 水の中に手を入れる時は必ずコンセントからプラグを抜いて下さい。

エーハイムによる事故や故障を避けるためにお守り下さい。

- エーハイムは水面より低い位置にあることと同時に、エーハイムの底と水槽水面との高低差が最大150cm以内になるようにセットして下さい。
- 定期的に各部を掃除し、汚れの付着や目詰まりなどを防いで下さい。エーハイムは水冷式モーターですので、汚れや目詰まりなどは大敵です。特にモーター内部駆動部分の掃除や取付けたスポンジ類の掃除は忘れがちですので本書に従って定期的の実施して下さい。
- ろ材はエーハイム専用ろ材を正しくお使い下さい。またろ材は入れ過ぎないで下さい。
- 弱った魚や小さな魚などが水槽のガラス壁とパイプあるいはストレーナーの間にはさまれる場合がありますので予めご注意下さい。
- エーハイムを空運転させないで下さい。故障の原因となります。
- ホースは専用ホースを使い、折れ曲がったり、たるんだりしないように正しく取付けて下さい。
- エーハイムを運転する前に接続部が正しく取付けられ、水漏れや停滞や逆流がないかをよく確認して下さい。
- 本器は日本仕様として製造されています。国内でのみお使い下さい。
- フィルターの目詰まり、故障に備えて、エアーポンプによるエアーレーションの併用、または補助フィルターを併用して下さい。
- 本器は屋内専用です。また屋内であっても高温になったり、凍ったりするような場所に設置しないで下さい。
- 強度のしっかりした安定した場所に正しく設置して下さい。また、漏水などの時、大変危険ですのでテレビやステレオ、パソコンなど電気製品の周囲に絶対に置かないで下さい。
- エーハイムは梱包など万全を期しておりますが、ご使用になられる前に必ず破損など異常がないかをチェックして下さい。破損などが見つかった場合は御使用なさらずにお買い上げ店にお申し出下さい。
- 適合水槽は魚の数、環境によって異なります。海水魚、大型魚など特にパワーを必要とする場合は、ひとつ大きめの機種を使用して下さい。
- 稚魚・小型魚がストレーナー部の吸い込み口より小さい場合、吸い込まれることがあります。スポンジプレフィルターを使用するなど、ご注意下さい。

●本製品は品質向上の為、おことわりなく仕様を変更する場合がありますので予めご了承下さい。

エーハイム製品のお取扱い方法・お手入れ方法・修理その他ご不明な点は、機種名をご確認の上、お買い上げの販売店又は弊社にご相談下さい。

パッケージの中をご確認ください。



- | | | | | |
|-----------|-----------|-------------|-----------------|-----------|
| ①モーターヘッド | ②フィルターケース | ③排水口 | ④吸水口 | ⑤ろ材コンテナ |
| ⑥吸水パイプ | ⑦ストレーナー | ⑧クリップ付吸着盤4個 | ⑨シャワーパイプ(排水パイプ) | ⑩止水栓 |
| ⑪ダブルタップ2個 | ⑫フック4個 | ⑬エルボーコネクター | ⑭吸排水ホース | ⑮フィルターパッド |

※フィルターの各部品を点検して下さい。特に破損したり紛失しやすい排水パイプの止水栓、吸水パイプにつけるストレーナーなどの取扱いには十分気を付けて下さい。

設置場所

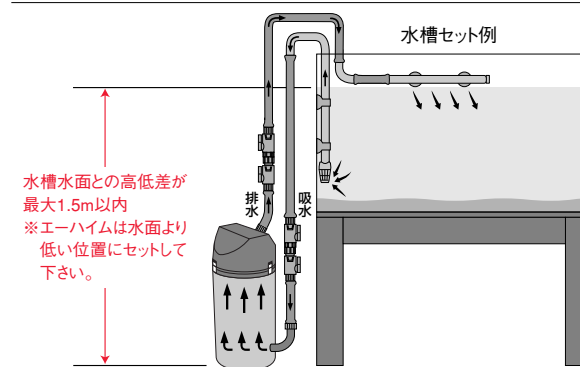

エーハイムフィルターのモーターヘッド部分が水面より低くなるように置く場所を決めます。ただし、図のように高低差が最大1.5m以内になるようにセットして下さい。なお水槽の横にセットされる場合、モーター最上部が水槽水面より必ず低い位置にあることをお確かめ下さい。

⚠ 注意 製品の梱包には、万全を期していますが、通水する前に破損、亀裂などが無い事を点検してからご使用下さい。

セットの手順

① モーターヘッドを取りはずします

フックをはずし、モーターヘッドを持ち上げてはずします。

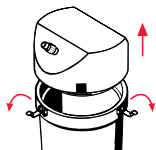

② ろ材コンテナを開ける

ろ材コンテナから、専用ろ材を取り出すためにフタを時計回りと反対の方向にまわして、ろ材コンテナを開けて下さい。

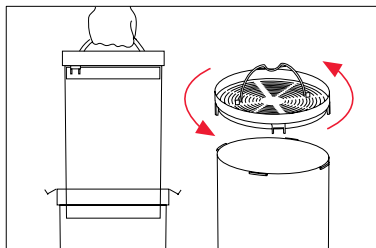

③ ろ材を洗浄する

取り出したろ材を流水で洗い、図のように戻します。新しく水槽をセットした場合、2週間後に活性炭フィルターパッドは新しいものと交換して下さい。

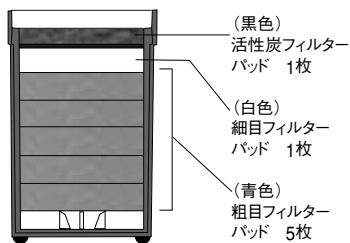

④ ろ材コンテナ、モーターヘッドのセット

ろ材コンテナのフタを時計回りにまわして締めます。フィルターケース内に図のように入れ、Oリングが正しい位置にセットされているか確かめてからモーターヘッドを両手で持ち、フィルターケースに上から押し込むようにして取り付け、フックで固定します。

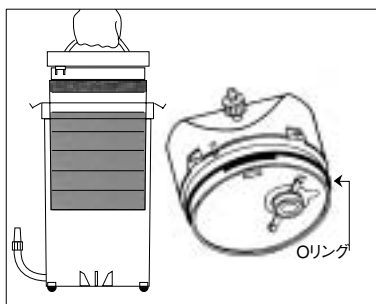

⑤ 吸水パイプ、排水パイプのセット

吸水パイプ、排水パイプをクリップ付吸着盤で水槽に取り付けます。エーハイム油膜取りなどのアクセサリーを使用する場合も説明書に基づき設置します。

排水パイプは、水槽の大きさや魚の種類に応じて取り付け位置を決めて下さい。

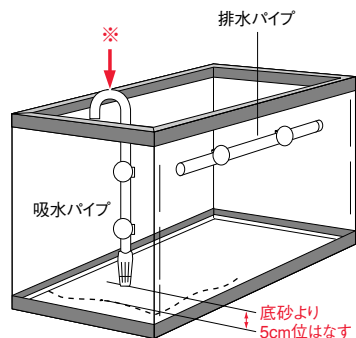

排水パイプの位置

① 魚が酸欠状態を示す場合は、パイプを水面上に出し、シャワーの状態を使って下さい。別売りのディフューザーにより酸素を補給するのも特に海水魚、大型魚の場合効果的です。

② 水草水槽の場合は排水パイプを水面より下にセットします。

※吸水パイプが長過ぎる場合、水深に合わせてカットして下さい。水槽フレームにより、吸水パイプが傾いてしまう場合、別売のアーム(400456)をご使用下さい。また水槽フレームの巾が大きすぎて吸水パイプがセットできない場合、図の矢印部をカットしてホースを接続して下さい。

⑥ フィルター本体と吸水パイプの接続

フィルター本体と吸水パイプ、ダブルタップ(吸水側)を付属のホースでしっかりと接続します。この際ホースの長さは水槽に合わせて調節、切口はきれいに切り揃えて下さい。

●パッケージから取り出したホースに折れ目がついている場合、折れ目のついた部分を熱湯につけて矯正して下さい。

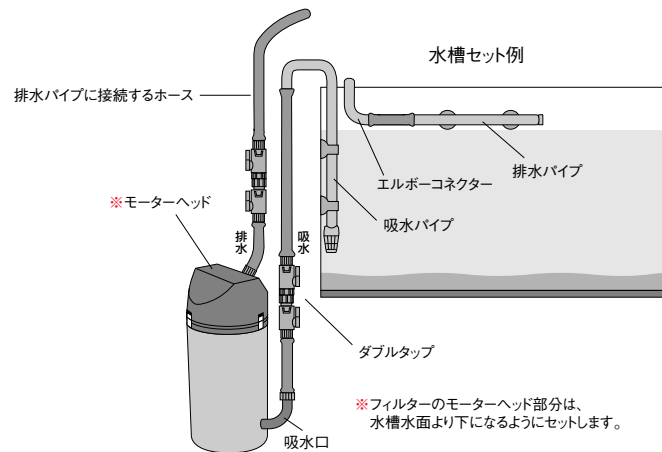

※フィルターのモーターヘッド部分は、水槽水面より下になるようにセットします。

注意1 吸・排水口のナットをしっかりと締めて下さい。吸・排水口のナットによる、ホース装着にご注意下さい。

注意2 給水口を締めすぎるとフィルターケースが割れることがあります。ご注意ください。

1. 吸・排水口のナットを時計回りにまわし、根元まで戻します。
2. ホースを吸・排水口にさし込みます。
3. 吸・排水口のナットを時計回りと反対の方向にまわしながら矢印の方向へ開めます。

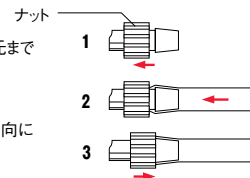

⑦ よび水

排水パイプに接続するホース(A)を水面より高くして、水槽の水を吸水ホースを通じフィルター内へ吸い込み(呼び水)フィルターの中の空気を追い出します。スター(別売り)を使用すると簡単に水を呼び込めます。

- (1) エーハイムが水槽の水面より低い事を確認。
- (2) ダブルタップが開かれていることを確認。
- (3) エーハイムのフィルター内に水が入っていない事を確認して、排水ホース(A)からスターあるいは口で空気を吸い込みます。
- (4) 水槽の水は、吸水ホースを通して落差によって自然に流れてきます。(サイフォン作用)
- (5) しばらくすると水の流れは水槽の水位の位置で止まります。

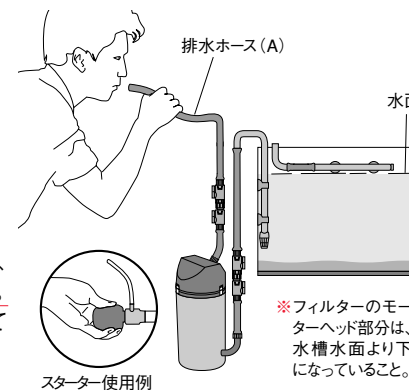
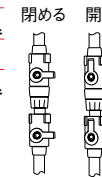

※フィルターのモーターヘッド部分は、水槽水面より下になっていること。

注:設置(セット)及び掃除などでよび水を行う場合、フィルターケース内に水が入っていないことを確認して下さい。

日常の点検、手入れ

⑧ 排水パイプの接続

排水パイプとホースを接続します。
 プラグをコンセントに差し込み、モーターを作動させます。フィルター内部やインペラー部分に空気が残っていると異常音（シャーシャーシャー又は、カチカチカチという音）がします。一度プラグを抜いて又差し込んで下さい。徐々に空気が水槽内へ抜けていきます。（異常の場合8頁参照）
各接続部（例：矢印部）に水がもれていないかを確認して下さい。 アクセサリーを使用している場合、アクセサリおよび接続部の水もれがないかも確認して下さい。

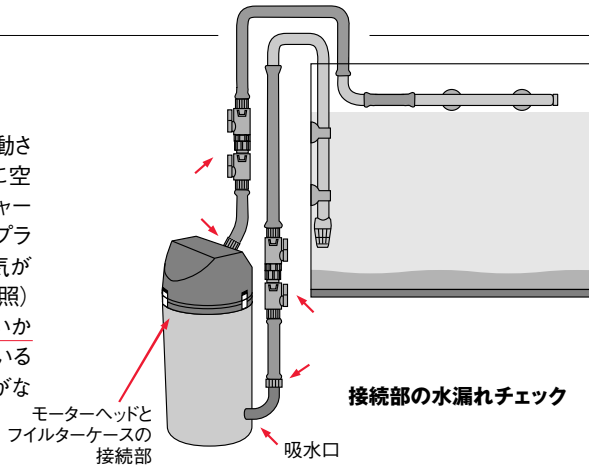

⑨ モーターの作動と確認

商品は、輸送中の揺れや、衝撃などにより、部品などにずれや破損が生じることがあります。
モーター作動30～60分後、フィルターが正常に作動しているか水がもれていないかを確認して下さい。
 また、留守にする前にセッしないして下さい。
 シャワーパイプからの水流が強すぎる場合、止水栓をはずすと弱い水流となります。
 エーハイムモーター部と水面との高低差が小さい場合や、ろ材が細かい時にモーター部の下に空気がたまることがあります、異常ではありません。

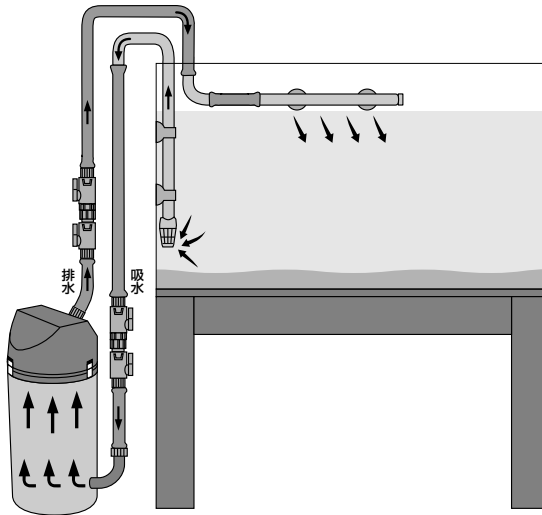

※フィルターのモーターヘッド部分は、水槽水面より下になるようにセッして下さい。

3重ろ過の専用ろ材

付属のエーハイムフィルター2213専用ろ材ですばやく透明な水をつくれます。専用交換ろ材も用意されています。

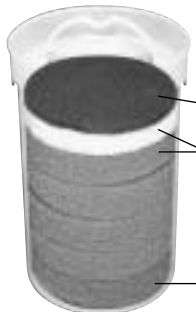

- 活性炭フィルターパッド/1枚
吸着ろ材 にごり、悪臭を吸着し、透明にします。（交換の目安：2～4週間に1回）
- 細目フィルターパッド/1枚
物理ろ材 魚のフンや残餌をカットします。（交換の目安：4週間に1回）
- 粗目フィルターパッド/5枚
生物ろ材 ろ過バクテリアが汚れを分解します。（交換の目安：6ヶ月に1回）

目づまりや汚れの付着により流量が低下しないよう定期的に掃除します。（点検、手入れは、水漏れに備えて、防水シートの上などで作業して下さい。）

ホースやパイプの内側に、コケが多量に見られた時は、ホースクリナー、パイプクリナーで、ホース、パイプを掃除しましょう。特に光が当たる場所では、コケが発生しやすくなります。インペラー部分の掃除はろ材の掃除後も水流が目立って少ない時以外は必要ありませんが、水流が少なくなったときは、インペラー部分にゴミや藻類が付着していますので図のように掃除して下さい。掃除の後でモーターヘッドを取り付ける時はOリングが正しい位置かどうか確認して下さい。

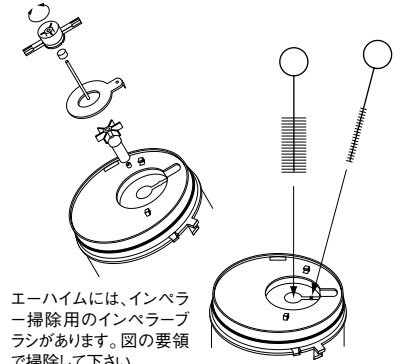

フィルター掃除の手順

- ①コンセントをぬぎ、モーターを止めます。
 - ②ダブルタップのcockをしめ、はずします。
 - ③吸水側ホースのダブルタップを開け、次に排水側ホースのダブルタップを開けてフィルター内の水をぬいたのち蓋をはずし、ろ材コンテナを取り出してろ材を洗います。
- ※水槽の環境の急激な変化を避けるために、フィルター掃除と水換えは同時に行わないで下さい。水換えの目安は2週間おきに、フィルター掃除は水槽の状態により異なりますので汚れ具合をチェックして行います。
- ④掃除した後は設置時と同様にセッします。

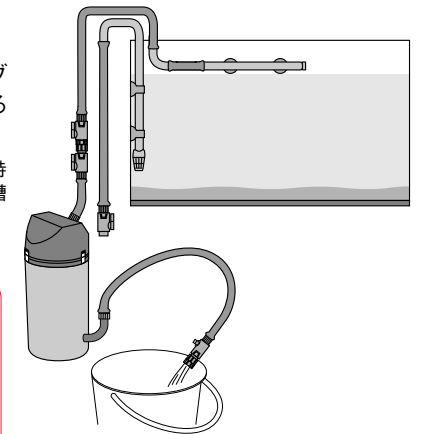

注意 モーターヘッド部とフィルターケース部の脱着は、必ずフィルターケース内の水をぬいてからおこなって下さい。ドライバーなどを使用してモーターヘッドをはずさないで下さい。

注意 設置時、フィルターケース内に水が入っていないことを確認して下さい。

エーハイメック、エーハイサブストラットの利用

飼育目的に応じて、別売のエーハイム純正ろ材がご利用いただけます。

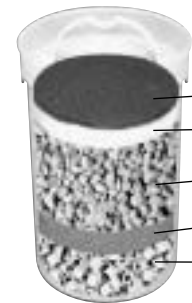

- 活性炭フィルターパッド/1枚
- 細目フィルターパッド/1枚
- エーハイサブストラット** 約10cmの厚さになるように入れます。
- 粗目フィルターパッド/1枚
- エーハイメック** 約3.5cmの厚さになるように入れます。



故障かな?と思ったら

現象	原因	処置方法
運転開始時の異常音	ダブルタップのレバーが(開)になっていない。	レバーを(開)にします。
	呼び水が不十分なため、水が連続して流入していない。 (不十分な呼び水による流水の停滞)	呼び水を最初から正しくやり直して下さい。フィルター内に水が入っている場合、もう一度、水を抜いてから呼び水をします。
	モーター最上部が、水面と同等または、高い位置にある。	モーター最上部が必ず水面より低い位置にあるようにします。
	フィルター本体内部の空気残留。	プラグを抜いたり差し込む動作を3~4回繰り返す。 軽く本体をゆらし、空気を抜きます。
	インペラー/ドライブマグネットあるいはスピンドルの破損 もしくは装着不完全。	部品を交換して下さい。 主要部品図(P10)を参照ください。
連続運転中の異常音	10秒以上毎に1回シャーという音がして、排水パイプよりエアーが抜ける。	バクテリアの呼吸や水草の光合成などによって生じる気泡がエーハイム内にたまって排出される音です。 故障ではありません。
	インペラー/ドライブマグネット部の水アカや汚れ、 異物による流水量の低下。	エーハイムは、水冷モーターですので、駆動部に水アカや汚れ等を付着させたまま使用すると 流水量を低下させ、モーターの寿命を短くしてしまいます。 定期的にインペラー/ドライブマグネットやその収納部を専用のインペラーブラシで掃除して下さい。
	インペラー/ドライブマグネットあるいはスピンドルの破損や磨耗。	部品を交換して下さい。
	プレフィルターや吸水パイプに接続したスポンジフィルターや ろ材等の目づまりによる流水量の低下。	プレフィルターや吸水パイプにスポンジフィルターを取り付ける場合は、 特に目詰まりによる流水量の低下に注意し、定期的に掃除して下さい。 流水量が低下した状態で使用しますと故障の原因となります。 なおプレフィルターはエーハイムプレフィルター(400462)をお使い下さい。
作動しない	運転開始時の異常音を参照。	—
	コードが断線。	モーターヘッドの交換が必要です。(モーターヘッドは別売)
	モーターヘッドの裏側の、インペラーが入っている場所に、空気が溜っている為 インペラーが空転している。	一度、電源プラグを抜いてモーターを停止させて下さい。 その後、電源プラグを入れ直して下さい。
水流が弱くなった	ろ材の汚れ。プレフィルター類の目づまり。	ろ材の掃除、交換。特に一番底の粗目フィルターパッドは汚れやすく、目詰りしやすいので 定期的に洗って下さい。
	ホースの折れ曲がり・汚れ、開閉タップの汚れ。	ホースの矯正(P5参照)または掃除。ダブルタップの掃除。
水漏	Oリングのよじれ、装着不良、劣化。	Oリングを正しく装着または交換。
	ホースの結合不全。	ホースとパイプを正しく深く結合させる。
	吸水口の締め不完全。	吸水口の締めを確認。(時計回りで締まります。)
	本体の一部の破損。	

※上記に該当しない場合は、エーハイム販売店またはエーハイムサービスセンターにご相談下さい。

ご注意!

- 品質向上のため、予告なく仕様を変更することがあります。
- 誤ったご使用方法に起因する損害につきましては責任を負いかねます。
- 飼育されている魚など生体の病気や死亡、水草の枯れに対する補償は致しかねます。
予めご了承下さいますようお願い申し上げます。

主要部品図

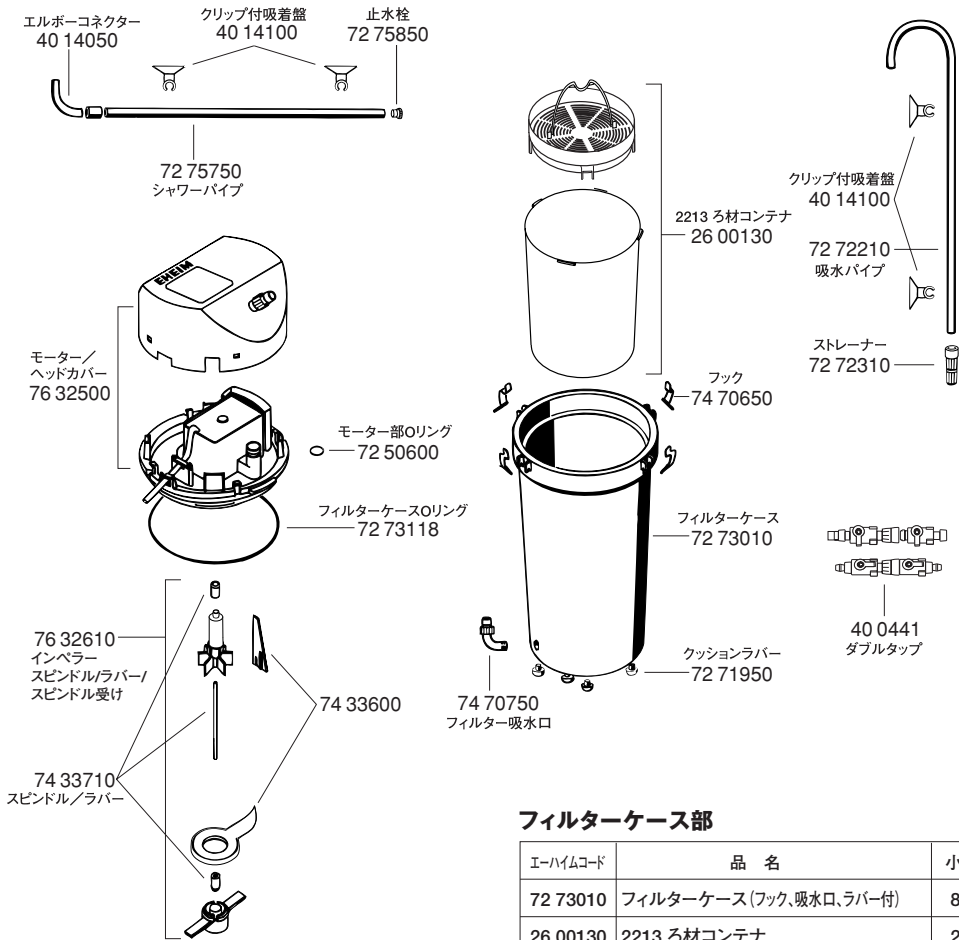

フィルターケース部

エーハイムコード	品名	小売価
72 73010	フィルターケース(フック、吸水口、ラバー付)	8,550
26 00130	2213 ろ材コンテナ	2,500
72 71950	クッションラバー(5ヶ入)	440
74 70650	フック(4ヶ入)	680
74 70750	フィルター吸水口(Oリング付)	1,090

吸水・排水部

エーハイムコード	品名	小売価
72 75750	シャワーパイプ(排水パイプ)	800
72 72210	吸水パイプ	800
72 72310	ストレーナー	600
72 75850	止水栓(シャワーパイプ用)(2ヶ入)	200
74 76000	パーツセット(エルボー、止水栓、ストレーナー、他)	2,100

2213用パーツ

モーターヘッド部

エーハイムコード	品名	小売価
72 50600	モーター部Oリング(2ヶ入)	420
76 32500	モーターヘッドカバー	3,430
72 73118	フィルターケースOリング	800
74 33710	スピンドル/ラバー(2213用)	770
76 32610	インベラー50/60Hz共通スピンドル/ラバー/スピンドル受け付	1,740

アクセサリー価格表

エーハイムには目的、用途に合わせて選べる豊富なアクセサリーが用意されています。お持ちのエーハイムフィルターの性能アップに、またフィルター掃除などの作業を簡単にするためにエーハイムアクセサリーをお使い下さい。

ホース(1mにつき)		エーハイムコード	小売価	クリップ吸着盤(2ヶ入)		エーハイムコード	小売価	パイプクリーナー		エーハイムコード	小売価			
	吸水側	内径12/外径16 40 0494	420		吸水側	40 1410	500		吸水側	40 0455	690			
	排水側	内径12/外径16 40 0494	420		排水側	40 1410	500		排水側	40 0455	690			
ホース(3m)		内径12/外径16 400 4949	1,260	プラスチックパイプ(1m)		吸水側	40 0480	650	ホースクリーナー		吸水側	40 0457	500	
		内径12/外径16 400 4949	1,260			排水側	40 0480	650			排水側	40 0457	500	
ダブルタップ		吸水側	40 0441	2,800	ジェットパイプ		排水側	40 0470	1,500	インベラーブラシ		—	40 0955	500
		排水側	40 0441	2,800										
タップ		吸水側	40 0451	1,200	オーバーフローパイプ		排水側	40 0471	1,890	油膜取り		吸水側	35 35000	8,500
		排水側	40 0451	1,200										
エルボーコネクター		吸水側	40 1405	560	ディフューザー		排水側	40 0365	1,000	プレフィルター		吸水側	40 0462	2,500
		排水側	40 1405	560										
ホースケーシング(2ヶ入)		吸水側	40 1430	800	ホースバンド(2ヶ入)		吸水側	40 0453	800	底面直結フィルター		吸水側	35 41000	7,300
		排水側	40 1430	800			排水側	40 0453	800			排水側	35 41000	7,300
T-ジョイント		吸水側	40 0495	500	ネットバック(フリーサイズ)		—	1550	500	底面オーバーフローフィルター		排水側	35 40000	8,800
		排水側	40 0495	500										

フィルターパッド(エーハイム2213専用ろ材)

エーハイムコード	品名	小売価
26 16136	2213 細目フィルターパッド 3枚入	800
26 28131	2213 活性炭フィルターパッド 3枚入	1,050
26 16132	2213 粗目フィルターパッド 2枚入	750

エーハイムろ材

エーハイムコード	品名	小売価
25 09061	エーハイサブストラット 容量1ℓ	2,500
25 07061	エーハイメック 容量1ℓ	2,300
25 01061	エーハイカーボン 容量1ℓ	1,100

保証書のご確認を

お買上げ日、販売店様の名称、住所、電話番号が記入されているか、必ずご確認ください。

万一故障した場合には、下記に記載の内容で無料で修理・調整致します。

お買上げの日より保証期間内に故障が発生した場合は、お買上げの販売店に保証書を添えてご相談下さい。

無料修理規定

- 保証期間内に取扱説明書、貼付シールなどの注意書にしたがった使用状態で故障した場合には、無料で修理・調整致します。
- 保証期間内無料修理の場合、お買上げの販売店に保証書を添えてご依頼下さい。
- ご転居等でお近くにエーハイム商品取扱店が無い場合には、弊社エーハイム サービスセンターにご相談下さい。
- 保証期間内でも、次の場合は有料となります。
 - 保証書のご提示がない場合。
 - 保証書にお買上げの年月日、販売店名等の記入がない場合。
あるいは字句を書き換えられた場合。
 - 使用上の誤り、他の機器や器具等から受けた損害。
 - 不当な修理や改造による故障または損傷。
 - 異常電圧を含む電源不適合。
 - お買上げ後の移動、落下などによる故障及び損傷。
 - 火災、地震、風水害、落雷など天災地変による故障または損傷。
 - 飼育動物による故障または損傷。
 - 観賞魚水槽以外でのご使用による故障及び損傷。
 - 付属品などの消耗による交換。
- 保証書は再発行致しませんので大切に保管して下さい。
- 保証書は日本国内においてのみ有効です。

尚、本書ならびに保証書の発行によってお客様の法律上の権利を制限するものではありません。

*保証期間及び保証適用外での修理は有料です。ご不明な場合、お買上げ店または弊社エーハイム サービスセンターにご相談下さい。

●輸入発売元

エーハイム ジャパン株式会社

〒261-7112 千葉県千葉市美浜区中瀬2-6 ワールドビジネスガーデン マリブイースト

●お問い合わせ／エーハイムサービスセンター TEL.043-297-3901 FAX.043-297-3531

Eメールアドレス service.center@eheim.co.jp

電話受付時間:月～金(祝日休業) 10:00～12:00、14:00～17:00

●製造元／EHEIM GmbH&Co.KG.